

Auflagekonsolen

| | Seite |
|---------------------------------------|--------------|
| Auflagekonsole Typ 1 | 87 |
| Auflagekonsole Typ 2 | 88 |
| Auflagekonsole Typ 3 | 89 |
| Auflagekonsole Typ 4 | 90 |
| Auflagekonsole Typ 4D | 91 |
| Auflagekonsole Typ 5 | 92 |
| Auflagekonsole Typ 6 | 93 |
| Profil-Endstopfen für Auflagekonsolen | 94 |
| Sonderausführungen | 95 |

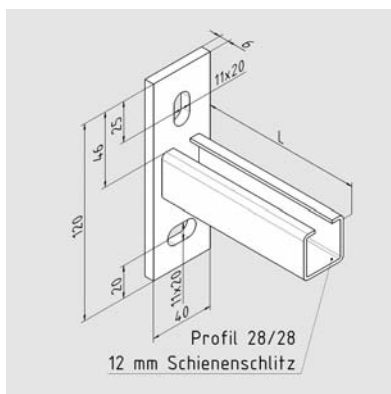

Auflagekonsole MSK Typ 1







Ausführungen:

tZn = Stahl feuerverzinkt





Edelstahl A4 = 1.4401/1.4571

Sie erhalten die Auflagekonsolen auch auf Wunsch in der Ausführung Edelstahl A2. Bitte sprechen Sie uns diesbezüglich an!

tZn = Stahl feuerverzinkt

| Konsolenlänge mm | Höhe mm | Tragfähigkeitswerte | | | | Artikelnummer | Preis in € per Stück |
|---------------------|------------|---|---|---|---|---------------|-------------------------|
| | |  |  |  |  | | |
| | | F1 (kN) | F1 (kN) | F2 (kN) | F3 (kN) | | |
| 100 | 120 | 2,70 | 1,35 | 1,35 | 0,90 | 620.900 | 8,10 |
| 200 | 120 | 1,35 | 0,68 | 0,68 | 0,45 | 620.901 | 8,60 |
| 300 | 120 | 0,90 | 0,45 | 0,45 | 0,30 | 620.902 | 9,10 |
| 400 | 120 | 0,70 | 0,35 | 0,35 | 0,20 | 620.903 | 9,50 |

Edelstahl A4

| Konsolenlänge mm | Höhe mm | Tragfähigkeitswerte | | | | Artikelnummer | Preis in € per Stück |
|---------------------|------------|---|---|---|---|---------------|-------------------------|
| | |  |  |  |  | | |
| | | F1 (kN) | F1 (kN) | F2 (kN) | F3 (kN) | | |
| 100 | 120 | 2,70 | 1,35 | 1,35 | 0,90 | 620.300 | 15,80 |
| 200 | 120 | 1,35 | 0,68 | 0,68 | 0,45 | 620.301 | 41,30 |
| 300 | 120 | 0,90 | 0,45 | 0,45 | 0,30 | 620.302 | 46,20 |
| 400 | 120 | 0,70 | 0,35 | 0,35 | 0,20 | 620.303 | 50,50 |

Weitere Abmessungen auf Anfrage erhältlich

Auflagekonsole MSK Typ 2

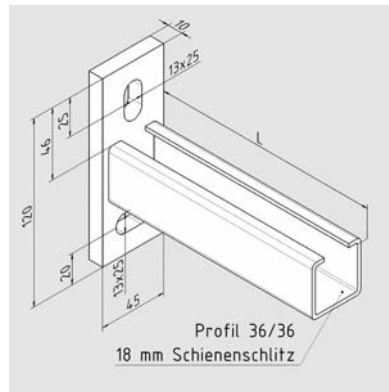





Ausführungen:

tZn = Stahl feuerverzinkt





Edelstahl A4 = 1.4401/1.4571

Sie erhalten die Auflagekonsolen auch auf Wunsch in der Ausführung Edelstahl A2. Bitte sprechen Sie uns diesbezüglich an!

tZn = Stahl feuerverzinkt

| Konsolenlänge mm | Höhe mm | Tragfähigkeitswerte | | | | Artikelnummer | Preis in € per Stück |
|---------------------|------------|---|---|---|---|---------------|-------------------------|
| | |  |  |  |  | | |
| | | F1 (kN) | F1 (kN) | F2 (kN) | F3 (kN) | | |
| 300 | 120 | 2,00 | 1,00 | 1,00 | 0,70 | 621.900 | 12,00 |
| 400 | 120 | 1,50 | 0,75 | 0,75 | 0,50 | 621.901 | 13,00 |
| 500 | 120 | 1,20 | 0,60 | 0,60 | 0,40 | 621.902 | 14,00 |
| 600 | 120 | 1,00 | 0,50 | 0,50 | 0,33 | 621.903 | 15,00 |

Edelstahl A4

| Konsolenlänge mm | Höhe mm | Tragfähigkeitswerte | | | | Artikelnummer | Preis in € per Stück |
|---------------------|------------|---|---|---|---|---------------|-------------------------|
| | |  |  |  |  | | |
| | | F1 (kN) | F1 (kN) | F2 (kN) | F3 (kN) | | |
| 300 | 120 | 2,00 | 1,00 | 1,00 | 0,70 | 621.300 | 71,30 |
| 400 | 120 | 1,50 | 0,75 | 0,75 | 0,50 | 621.301 | 79,70 |
| 500 | 120 | 1,20 | 0,60 | 0,60 | 0,40 | 621.302 | 88,90 |
| 600 | 120 | 1,00 | 0,50 | 0,50 | 0,33 | 621.303 | 97,50 |

Weitere Abmessungen auf Anfrage erhältlich

Auflagekonsole MSK Typ 3

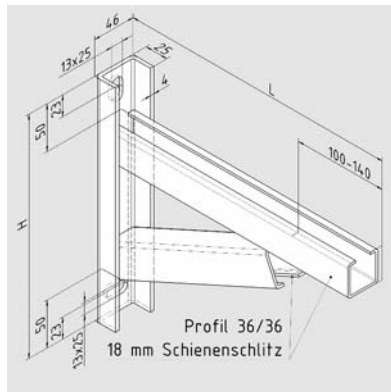





Ausführungen:

tZn = Stahl feuerverzinkt





Edelstahl A4 = 1.4401/1.4571

Sie erhalten die Auflagekonsolen auch auf Wunsch in der Ausführung Edelstahl A2. Bitte sprechen Sie uns diesbezüglich an!

tZn = Stahl feuerverzinkt

| Konsolenlänge mm | Höhe mm | Tragfähigkeitswerte | | | | Artikelnummer | Preis in € per Stück |
|---------------------|------------|---|---|---|--|---------------|-------------------------|
| | |  |  |  |  | | |
| | | F1 (kN) | F1 (kN) | F2 (kN) | F3 (kN) | | |
| 300 | 255 | 5,00 | 4,20 | 3,30 | 2,50 | 622.900 | 21,50 |
| 400 | 280 | 4,15 | 4,10 | 2,60 | 1,90 | 622.901 | 24,10 |
| 500 | 310 | 3,65 | 3,15 | 2,16 | 1,65 | 622.902 | 25,90 |
| 600 | 340 | 3,35 | 2,55 | 1,90 | 1,40 | 622.903 | 27,90 |
| 700 | 370 | 3,15 | 2,10 | 1,60 | 1,25 | 622.904 | 30,10 |

Edelstahl A4

| Konsolenlänge mm | Höhe mm | Tragfähigkeitswerte | | | | Artikelnummer | Preis in € per Stück |
|---------------------|------------|---|---|---|--|---------------|-------------------------|
| | |  |  |  |  | | |
| | | F1 (kN) | F1 (kN) | F2 (kN) | F3 (kN) | | |
| 300 | 255 | 5,00 | 4,20 | 3,30 | 2,50 | 622.300 | 118,30 |
| 400 | 280 | 4,15 | 4,10 | 2,60 | 1,90 | 622.301 | 137,20 |
| 500 | 310 | 3,65 | 3,15 | 2,16 | 1,65 | 622.302 | 156,30 |
| 600 | 340 | 3,35 | 2,55 | 1,90 | 1,40 | 622.303 | 175,80 |
| 700 | 370 | 3,15 | 2,10 | 1,60 | 1,25 | 622.304 | 195,00 |

Weitere Abmessungen auf Anfrage erhältlich

Auflagekonsole MSK Typ 4

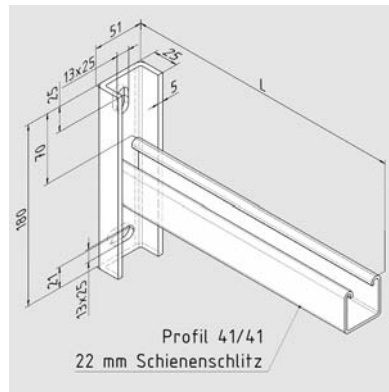



Ausführungen:

tZn = Stahl feuerverzinkt



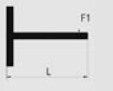

Edelstahl A4 = 1.4401/1.4571

Sie erhalten die Auflagekonsolen auch auf Wunsch in der Ausführung Edelstahl A2. Bitte sprechen Sie uns diesbezüglich an!

tZn = Stahl feuerverzinkt

| Konsolenlänge mm | Höhe mm | Tragfähigkeitswerte | | | | Artikelnummer | Preis in € per Stück |
|---------------------|------------|---|---|---|---|---------------|-------------------------|
| | |  |  |  |  | | |
| | | F1 (kN) | F1 (kN) | F2 (kN) | F3 (kN) | | |
| 175 | 180 | 5,35 | 2,65 | 2,65 | 1,75 | auf Anfrage | |
| 325 | 180 | 2,65 | 1,30 | 1,30 | 0,85 | auf Anfrage | |
| 475 | 180 | 1,75 | 0,85 | 0,85 | 0,55 | auf Anfrage | |

Edelstahl A4

| Konsolenlänge mm | Höhe mm | Tragfähigkeitswerte | | | | Artikelnummer | Preis in € per Stück |
|---------------------|------------|---|---|---|---|---------------|-------------------------|
| | |  |  |  |  | | |
| | | F1 (kN) | F1 (kN) | F2 (kN) | F3 (kN) | | |
| 175 | 180 | 5,35 | 2,65 | 2,65 | 1,75 | auf Anfrage | |
| 325 | 180 | 2,65 | 1,30 | 1,30 | 0,85 | auf Anfrage | |
| 475 | 180 | 1,75 | 0,85 | 0,85 | 0,55 | auf Anfrage | |

Weitere Abmessungen auf Anfrage erhältlich



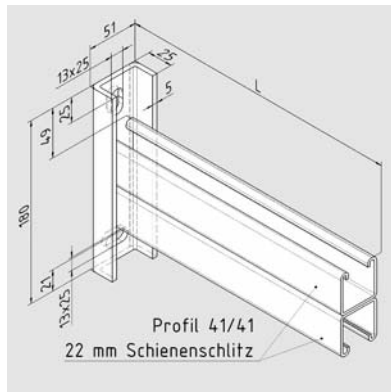

Auflagekonsole MSK Typ 4D







Ausführungen:
tZn = Stahl feuerverzinkt
Edelstahl A4 = 1.4401/1.4571

Sie erhalten die Auflagekonsolen auch auf Wunsch in der Ausführung Edelstahl A2. Bitte sprechen Sie uns diesbezüglich an!

tZn = Stahl feuerverzinkt

| Konsolenlänge mm | Höhe mm | Tragfähigkeitswerte | | | | Artikelnummer | Preis in € per Stück |
|---------------------|------------|--|--|--|---|---------------|-------------------------|
| | |  F1 (kN) |  F1 (kN) |  F2 (kN) |  F3 (kN) | | |
| 325 | 180 | 5,60 | 2,80 | 2,80 | 1,85 | auf Anfrage | |
| 475 | 180 | 3,70 | 1,85 | 1,85 | 1,20 | auf Anfrage | |
| 625 | 180 | 2,80 | 1,40 | 1,40 | 0,90 | auf Anfrage | |

Edelstahl A4

| Konsolenlänge mm | Höhe mm | Tragfähigkeitswerte | | | | Artikelnummer | Preis in € per Stück |
|---------------------|------------|--|--|--|---|---------------|-------------------------|
| | |  F1 (kN) |  F1 (kN) |  F2 (kN) |  F3 (kN) | | |
| 325 | 180 | 5,60 | 2,80 | 2,80 | 1,85 | auf Anfrage | |
| 475 | 180 | 3,70 | 1,85 | 1,85 | 1,20 | auf Anfrage | |
| 625 | 180 | 2,80 | 1,40 | 1,40 | 0,90 | auf Anfrage | |

Weitere Abmessungen auf Anfrage erhältlich

Auflagekonsole MSK Typ 5

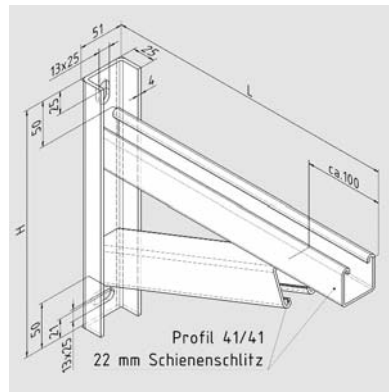





Ausführungen:

tZn = Stahl feuerverzinkt





Edelstahl A4 = 1.4401/1.4571

Sie erhalten die Auflagekonsolen auch auf Wunsch in der Ausführung Edelstahl A2. Bitte sprechen Sie uns diesbezüglich an!

tZn = Stahl feuerverzinkt

| Konsolenlänge mm | Höhe mm | Tragfähigkeitswerte | | | | Artikelnummer | Preis in € per Stück |
|---------------------|------------|---|---|---|---|---------------|-------------------------|
| | |  |  |  |  | | |
| | | F1 (kN) | F1 (kN) | F2 (kN) | F3 (kN) | | |
| 325 | 270 | 7,50 | 4,90 | 4,80 | 3,40 | auf Anfrage | |
| 475 | 330 | 5,00 | 4,75 | 3,70 | 2,45 | auf Anfrage | |
| 625 | 380 | 3,50 | 3,50 | 2,75 | 1,85 | auf Anfrage | |
| 775 | 430 | 2,65 | 2,65 | 2,05 | 1,40 | auf Anfrage | |

Edelstahl A4

| Konsolenlänge mm | Höhe mm | Tragfähigkeitswerte | | | | Artikelnummer | Preis in € per Stück |
|---------------------|------------|---|---|---|---|---------------|-------------------------|
| | |  |  |  |  | | |
| | | F1 (kN) | F1 (kN) | F2 (kN) | F3 (kN) | | |
| 325 | 270 | 7,50 | 4,90 | 4,80 | 3,40 | auf Anfrage | |
| 475 | 330 | 5,00 | 4,75 | 3,70 | 2,45 | auf Anfrage | |
| 625 | 380 | 3,50 | 3,50 | 2,75 | 1,85 | auf Anfrage | |
| 775 | 430 | 2,65 | 2,65 | 2,05 | 1,40 | auf Anfrage | |

Weitere Abmessungen auf Anfrage erhältlich

Auflagekonsole MSK Typ 6 warmgewalzt

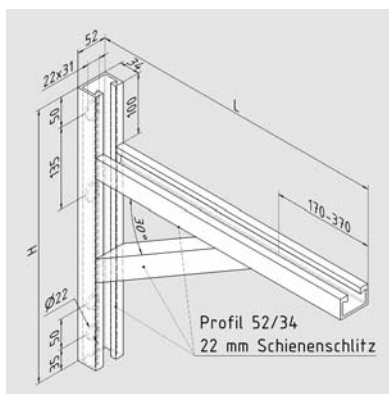



Ausführungen:

tZn = Stahl feuerverzinkt



Edelstahl A4 = 1.4401/1.4571

Sie erhalten die Auflagekonsolen auch auf Wunsch in der Ausführung Edelstahl A2. Bitte sprechen Sie uns diesbezüglich an!

tZn = Stahl feuerverzinkt

| Konsolenlänge mm | Höhe mm | Tragfähigkeitswerte | | | Artikelnummer | Preis in € per Stück |
|---------------------|------------|---|---|--|---------------|-------------------------|
| | |  |  |  | | |
| | | F1 (kN) | F1 (kN) | F2 (kN) | | |
| 500 | 450 | 9,00 | 15,00 | 7,50 | | auf Anfrage |
| 600 | 475 | 8,00 | 15,00 | 7,50 | | auf Anfrage |
| 700 | 500 | 7,00 | 15,00 | 6,50 | | auf Anfrage |
| 800 | 550 | 6,00 | 15,00 | 6,00 | | auf Anfrage |
| 900 | 600 | 5,50 | 15,00 | 5,50 | | auf Anfrage |
| 1.000 | 650 | 5,00 | 15,00 | 5,00 | | auf Anfrage |
| 1.100 | 700 | 4,50 | 14,00 | 4,50 | | auf Anfrage |

Edelstahl A4

| Konsolenlänge mm | Höhe mm | Tragfähigkeitswerte | | | Artikelnummer | Preis in € per Stück |
|---------------------|------------|---|---|--|---------------|-------------------------|
| | |  |  |  | | |
| | | F1 (kN) | F1 (kN) | F2 (kN) | | |
| 500 | 450 | 9,00 | 15,00 | 7,50 | | auf Anfrage |
| 600 | 475 | 8,00 | 15,00 | 7,50 | | auf Anfrage |
| 700 | 500 | 7,00 | 15,00 | 6,50 | | auf Anfrage |
| 800 | 550 | 6,00 | 15,00 | 6,00 | | auf Anfrage |
| 900 | 600 | 5,50 | 15,00 | 5,50 | | auf Anfrage |
| 1.000 | 650 | 5,00 | 15,00 | 5,00 | | auf Anfrage |
| 1.100 | 700 | 4,50 | 14,00 | 4,50 | | auf Anfrage |

Weitere Abmessungen auf Anfrage erhältlich

Profil-Endstopfen für Auflagekonsolen Typ 1 - 5

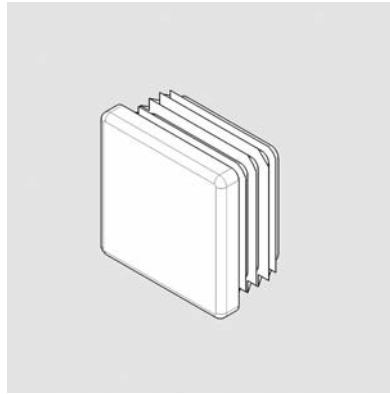
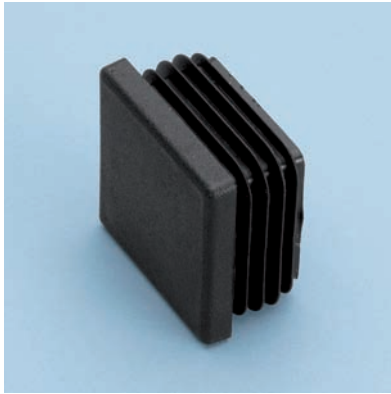

Ausführungen:

PE
grau/schwarz

Endstopfen für Montage- und Lochschienen

| Typ | Artikelnummer | Preis in € per 100 Stück |
|-----------|---------------|-----------------------------|
| MPE 28/28 | 783.400 | 35,00 |
| MPE 36/36 | 783.401 | 44,90 |
| MPE 41/41 | 783.402 | 54,70 |

Auflagekonsolen - Sonderausführungen

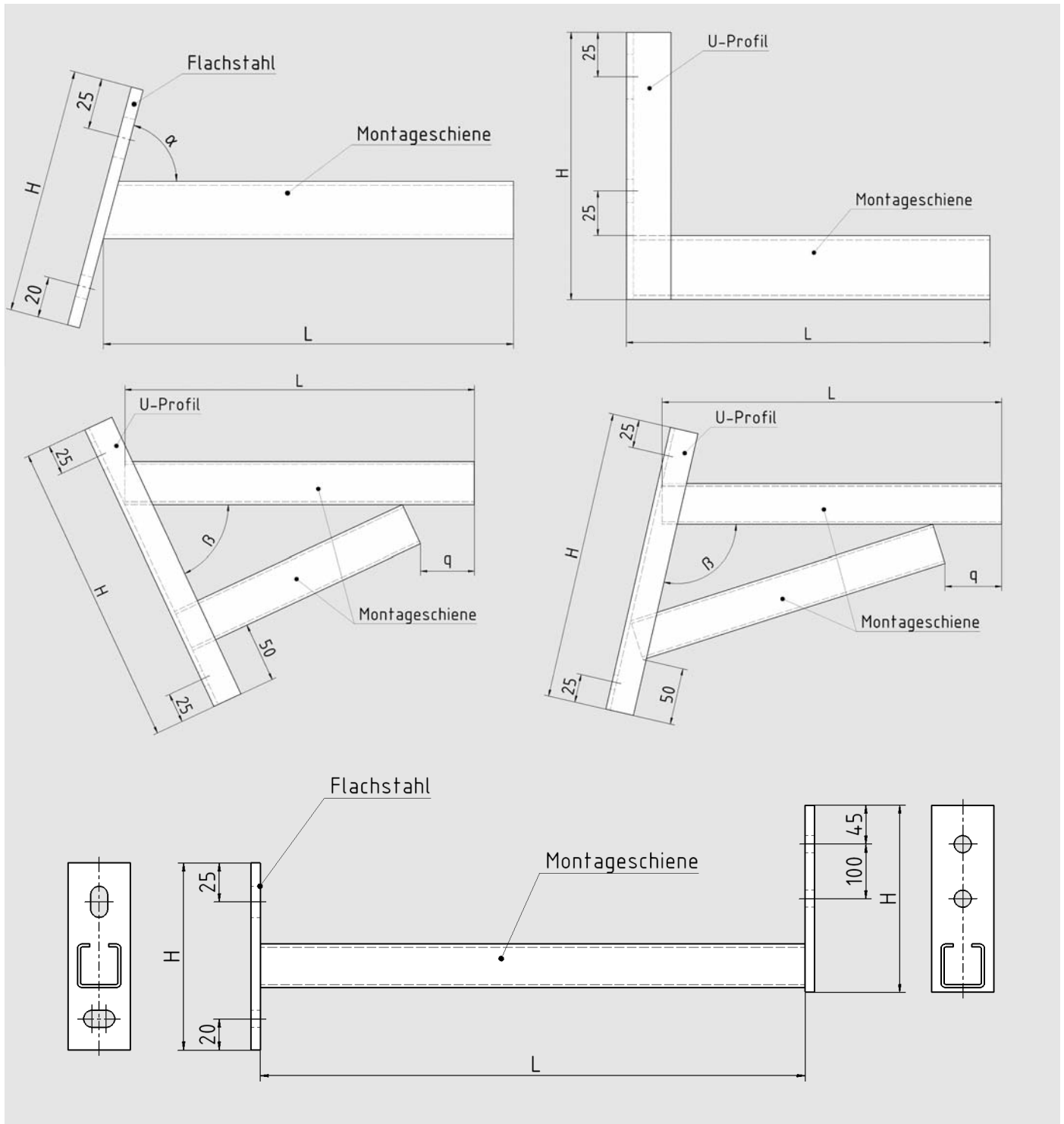

Gerne berücksichtigen wir auch Ihre individuellen Wünsche und Anforderungen!

Für alle Anfragen und Bestellungen benötigen wir folgende Angaben:
Typ-Nr., Länge (L), Höhe (H), Materialstärke (t), Neigungswinkel und Ausführung

